

Компактные терминалы SCTSi IO-Link

Скорость вакуумирования от 32 до 1072 л/мин

Пригодность для применения в конкретных отраслях промышленности

Применения

- Компактный терминал с несколькими вакуум-генераторами для одновременного и индивидуального перемещения различных деталей с использованием только одной вакуумной системы
- Для обработки непроницаемых и слегка пористых заготовок
- Центральное устройство для генерации вакуума, управления и контроля
- Интеграция в полностью автоматизированные комплексы для перемещения заготовок и производственные системы



Компактные терминалы SCTSi IO-Link

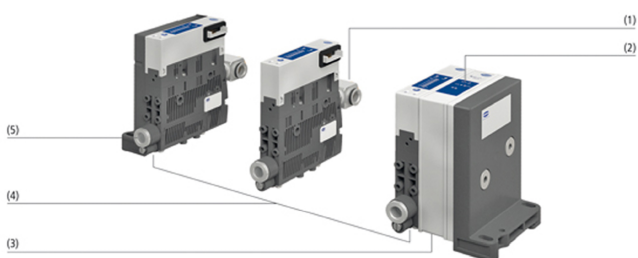

Конструкция системы Компактные терминалы SCTSi IO-Link

Конструкция

- Гладкая и центральная подача сжатого воздуха (1)
- NFC-чип (2) для чтения и записи технологических данных
- Центральное энергопитание и соединение M12 для IO-Link, 5-контактное, с использованием модуля управления (3)
- Вакуумные соединения (5) с использованием резьбовых разъемов
- Компактный вакуумный терминал, состоящий из 16 компактных эжекторов, смонтированных на блоке (4)

Основные характеристики продукта

- Централизованное снабжение сжатым воздухом и электропитание до 16 эжекторов
- Прямое подключение к системе управления с помощью всего лишь одной линии передачи данных
- Благодаря модульной конструкции возможно создание различных отдельно управляемых вакуумных контуров для перемещения разных заготовок
- Простая конфигурация параметров процессов и устройства с помощью IO-Link или NFC
- Снижение расхода сжатого воздуха на величину до 80% благодаря автоматической функции сбережения воздуха







Компактный терминал SCTSi IO-Link, панели перемещения на корпусе

Компактные терминалы SCTSi IO-Link

Скорость вакуумирования от 32 до 1072 л/мин

Данные для заказа Компактные терминалы SCTSi IO-Link

Тип	№ детали.
SCTSi IOL 4	10.02.02.06584 
SCTSi IOL 4	10.02.02.06588 
SCTSi IOL 8	10.02.02.06592 
SCTSi IOL 8	10.02.02.06596 

Данные для заказа Запасные части Компактные терминалы SCTSi IO-Link

Запасные части		№ детали.
Вставка глушителя (круглая)	SD-EINS 15x16.5 SD	10.02.02.04141
Комплект для отработанного воздуха	ABL-SET SCPSt einstufig	10.02.02.05661
Сетчатый фильтр, круглые	SIEB 11x2 X-5 0.415/0.22	10.02.02.04404
Ремонтный комплект для эжектора	VST SCPS-einstuf-SD	10.02.02.04737

Данные для заказа Аксессуары Компактные терминалы SCTSi IO-Link

Аксессуары		№ детали.
Вакуумный фильтр (линейный)	VFI CN8/6 50	10.07.01.00245
Продукты сторонних производителей - ERP-US	VFT G1/8-IG 80	10.07.01.00116
Монтажный комплект	SET SCPS	10.02.02.04343
Комплект для отработанного воздуха	ABL-SET SCPS einstufig	10.02.02.04216
Зажим направляющей таврового сечения	HUT-SN-KL 75x18x9 SCPS	10.02.02.04149

Запасные части		№ детали.
Соединительный кабель, M12 5-полюсный, M12 5-полюсный, 1 м, PUR, прямой	ASK B-M12-5 1000 S-M12-5	21.04.05.00158
Соединительный кабель, M12 5-полюсный, M12 5-полюсный, 2 м, PUR, прямой	ASK B-M12-5 2000 S-M12-5	21.04.05.00211
Соединительный кабель, гнездо M12-5, штекер M12-5, 5 м, полиуретан, прямой	ASK B-M12-5 5000 S-M12-5	21.04.05.00266

Технические данные Компактные терминалы SCTSi IO-Link

Тип	Общие	Количество эжекторов	Ejektortyp 1	Produktschlüssel	Вес [kg]
SCTSi IOL 4	IO-Link	4	SCPSt 15 G02 NO	SCTSi-IOL-4-AB-4C7A	1.13
SCTSi IOL 4	IO-Link	4	SCPSt 15 G02 NC	SCTSi-IOL-4-AB-4C7N	1.13
SCTSi IOL 8	IO-Link	8	SCPSt 15 G02 NO	SCTSi-IOL-8-AB-8C7A	1.96
SCTSi IOL 8	IO-Link	8	SCTSi 15 G02 NC	SCTSi-IOL-8-AB-8C7N	1.96

Компактные терминалы SCTSi IO-Link

Скорость вакуумирования от 32 до 1072 л/мин

Рабочие характеристики Компактные терминалы SCTSi IO-Link

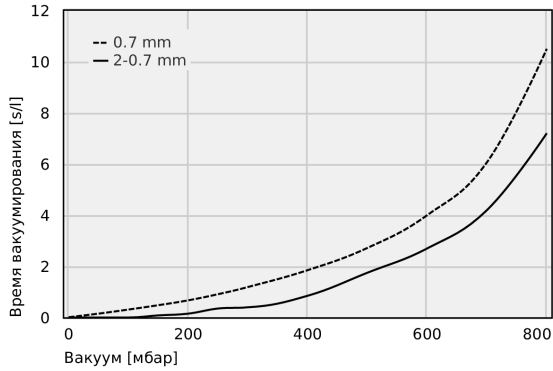

Время вакуумирования для различных уровней вакуума [с/л]

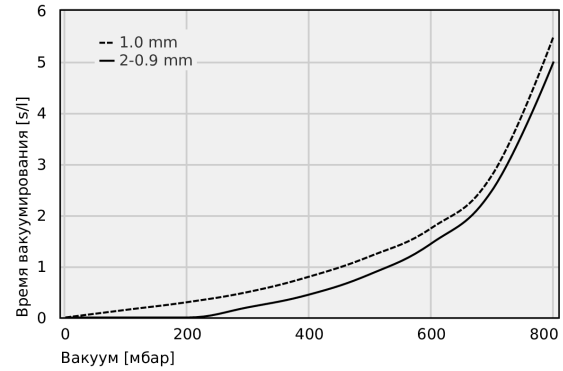

Время вакуумирования для различных уровней вакуума [с/л]

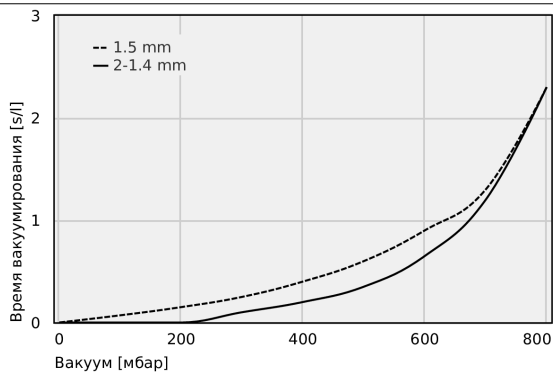

Время вакуумирования для различных уровней вакуума [с/л]

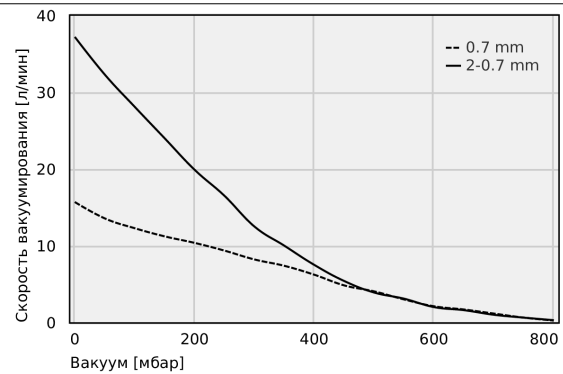

Скорость вакуумирования при различных степенях вакуумирования [л/мин]

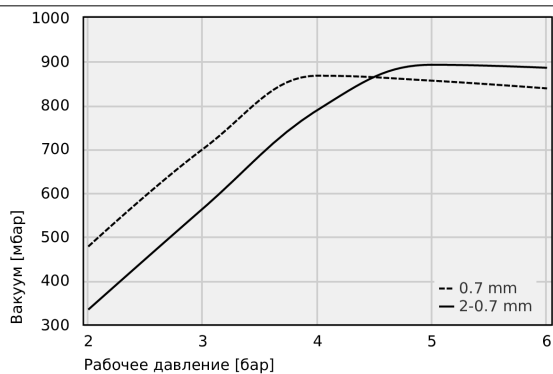

Достижимый уровень вакуума при различных рабочих давлениях

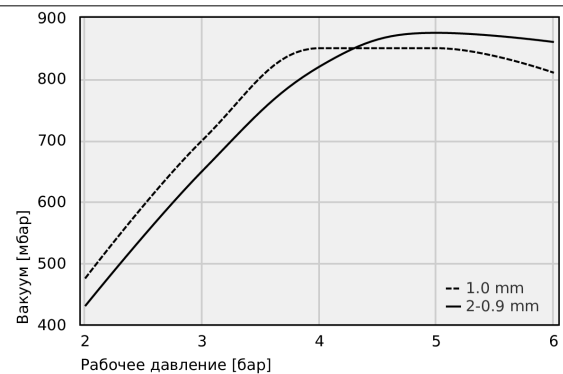

Достижимый уровень вакуума при различных рабочих давлениях

Компактные терминалы SCTSi IO-Link

Скорость вакуумирования от 32 до 1072 л/мин

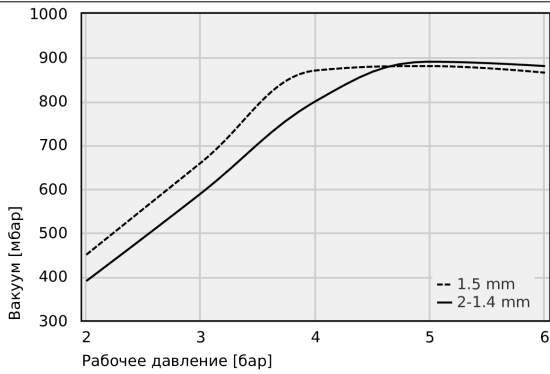

Достижимый уровень вакуума при различных рабочих давлениях

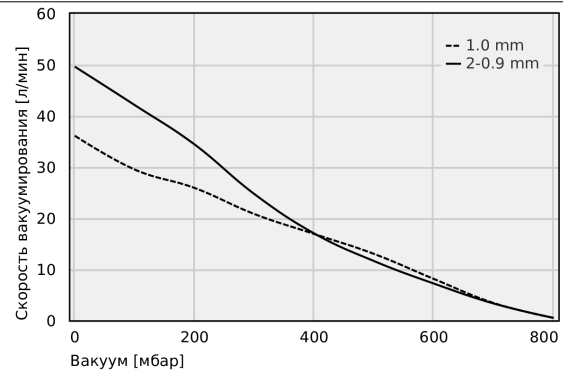

Скорость вакуумирования при различных степенях вакуумирования [л/мин]

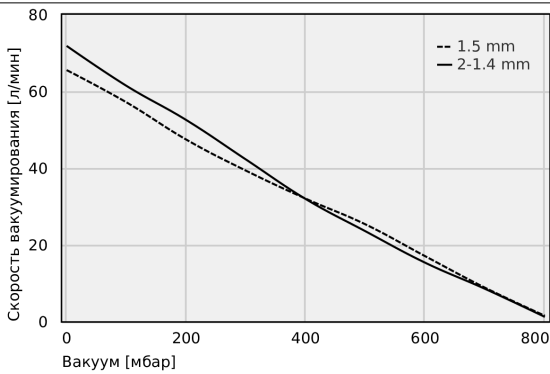

Скорость вакуумирования при различных степенях вакуумирования [л/мин]

⌚ Время вакуумирования для различных уровней вакуума [с/л]

Тип	0	50	100	150	200	250	300	400	500	600	700	800
0.7 mm	0.01	0.15	0.31	0.48	0.67	0.91	1.19	1.85	2.72	4.00	6.07	10.5
2-0.7 mm	0.00	0.00	0.00	0.08	0.15	0.35	0.4	0.85	1.75	2.7	4.2	7.2

Компактные терминалы SCTSi IO-Link

Скорость вакуумирования от 32 до 1072 л/мин

Тип	0	100	200	300	400	500	600	700	800
1.0 mm	-	0.15	0.3	0.5	0.8	1.2	1.75	2.8	5.5
2-0.9 mm	-	-	-	0.2	0.45	0.85	1.45	2.5	5

Тип	0	100	200	300	400	500	600	700	800
1.5 mm	-	0.07	0.15	0.25	0.4	0.6	0.9	1.3	2.3
2-1.4 mm	-	-	-	0.1	0.2	0.35	0.65	1.2	2.3

Скорость вакуумирования при различных степенях вакуумирования [л/мин]

Тип	0	50	100	150	200	250	300	350	400	450	500	550	600	650	700	750	800
0.7 mm	15.69	13.56	12.28	11.22	10.37	9.36	8.21	7.38	6.22	4.83	4.05	3.00	2.11	1.69	1.16	0.63	0.25
2-0.7 mm	37.2	32.30	28.10	24.00	19.90	16.50	12.50	10.00	7.50	5.40	3.90	3.10	2.00	1.60	1.00	0.63	0.30

Тип	0	100	200	300	400	500	600	700	800
1.0 mm	36.1	29.5	25.9	20.8	16.9	13	8.1	3.4	0.5
2-0.9 mm	49.6	42.1	34.4	24.7	17.0	11.6	7.2	3.3	0.5

Тип	0	100	200	300	400	500	600	700	800
1.5 mm	65.5	57.1	47.4	39.3	32	25.3	17	8.8	1.5
2-1.4 mm	71.8	61.4	52.5	42.2	31.9	23.5	15.3	8.5	1.2

Достижимый уровень вакуума при различных рабочих давлениях

Тип	2	3	4	5	6
0.7 mm	477.81	700.18	867.18	855.86	838.29
2-0.7 mm	334.00	564.57	789.19	892.20	885.26

Тип	2	3	4	5	6
1.0 mm	475	700	850	850	810
2-0.9 mm	430	650	820	875	860

Тип	2	3	4	5	6
1.5 mm	450	660	870	880	865
2-1.4 mm	390	590	800	890	880

Компактные терминалы SCTSi IO-Link

Скорость вакуумирования от 32 до 1072 л/мин

Конструктивные данные Компактные терминалы SCTSi IO-Link

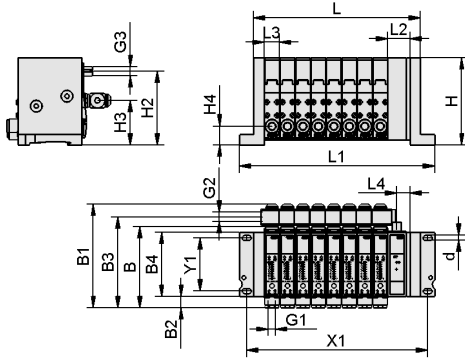

SCTSIO-L

Компактные терминалы SCTSi IO-Link

Скорость вакуумирования от 32 до 1072 л/мин

Конструктивные данные Компактные терминалы SCTSi IO-Link

Тип	B [mm]	B1 [mm]	B2 [mm]	B3 [mm]	B4 [mm]	d [mm]	G1	G2	G3	G4	G5	H [mm]	H2 [mm]	H3 [mm]	H4 [mm]	L [mm]	L1 [mm]	L2 [mm]	L3 [mm]	L4 [mm]	L5 [mm]	X1 [mm]	Y1 [mm]
SCTSi IOL 4	97.3	125	13.5	109	77	6	G1/8"- F	G1/4"- F	M12x1- M	M12x1- M	M12x1- F	105.0	88.5	53.5	22.5	126.2	160.2	27	18.5	16	27	143.2	64
SCTSi IOL 4	97.3	125	13.5	109	77	6	G1/8"- F	G1/4"- F	M12x1- M	M12x1- M	M12x1- F	105.0	88.5	53.5	22.5	126.2	160.2	27	18.5	16	-	143.2	64
SCTSi IOL 8	97.3	125	13.5	109	77	6	G1/8"- F	G1/4"- F	M12x1- M	M12x1- M	M12x1- F	105.0	91.5	56.5	22.5	200.7	234.7	27	18.5	16	27	217.7	64

Презентация продуктов мультимедиа

Средний

How-to-Video 03

Ссылка

<https://vimeo.com/267546700>

<https://vimeo.com/408410104>